

2-3 Monteringsillustrationer / Mounting illustrations

SE Handdukstork Velvet

4-5 Bruks- och monteringsanvisning

EN Towel warmer Velvet

4-5 User and Installation instructions

NO Håndkletørker Velvet

4-5 Bruks- og monteringsanvisning

DK Håndklædetørrer Velvet

4-5 Brugs- og monteringsanvisning

FI Pyyhekuivain Velvet

4-5 Käyttö- ja asennusohje

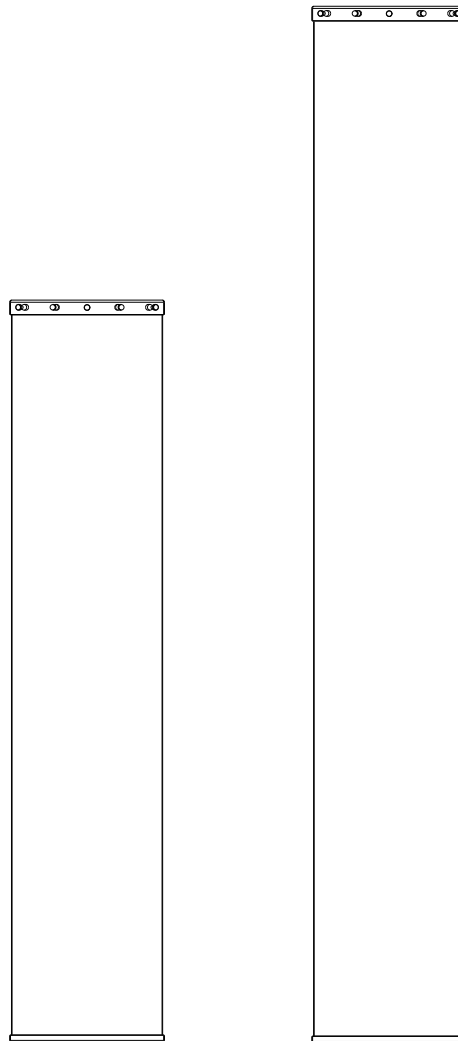

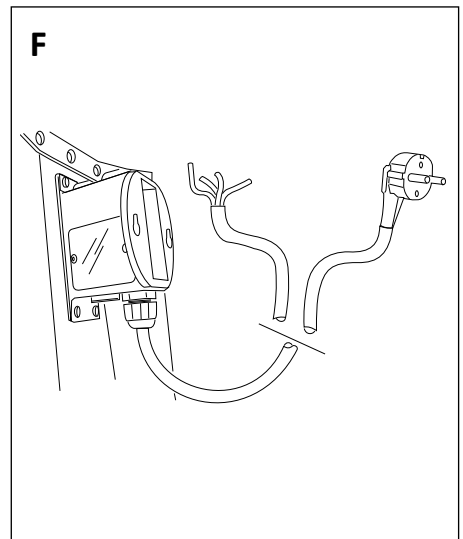
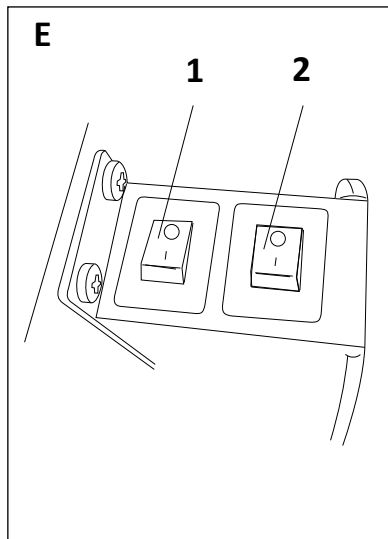
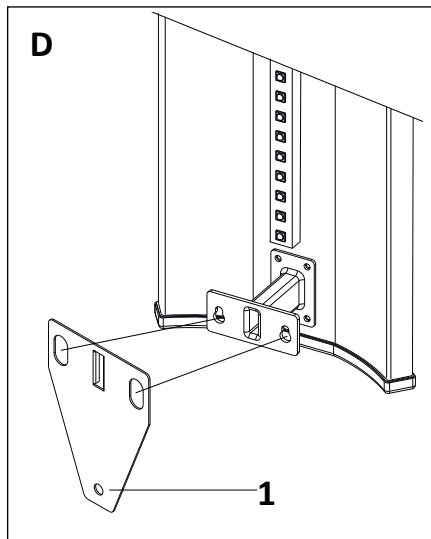
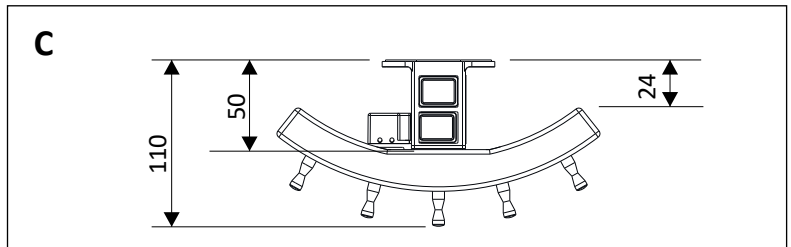
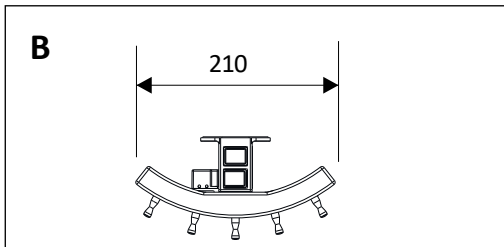
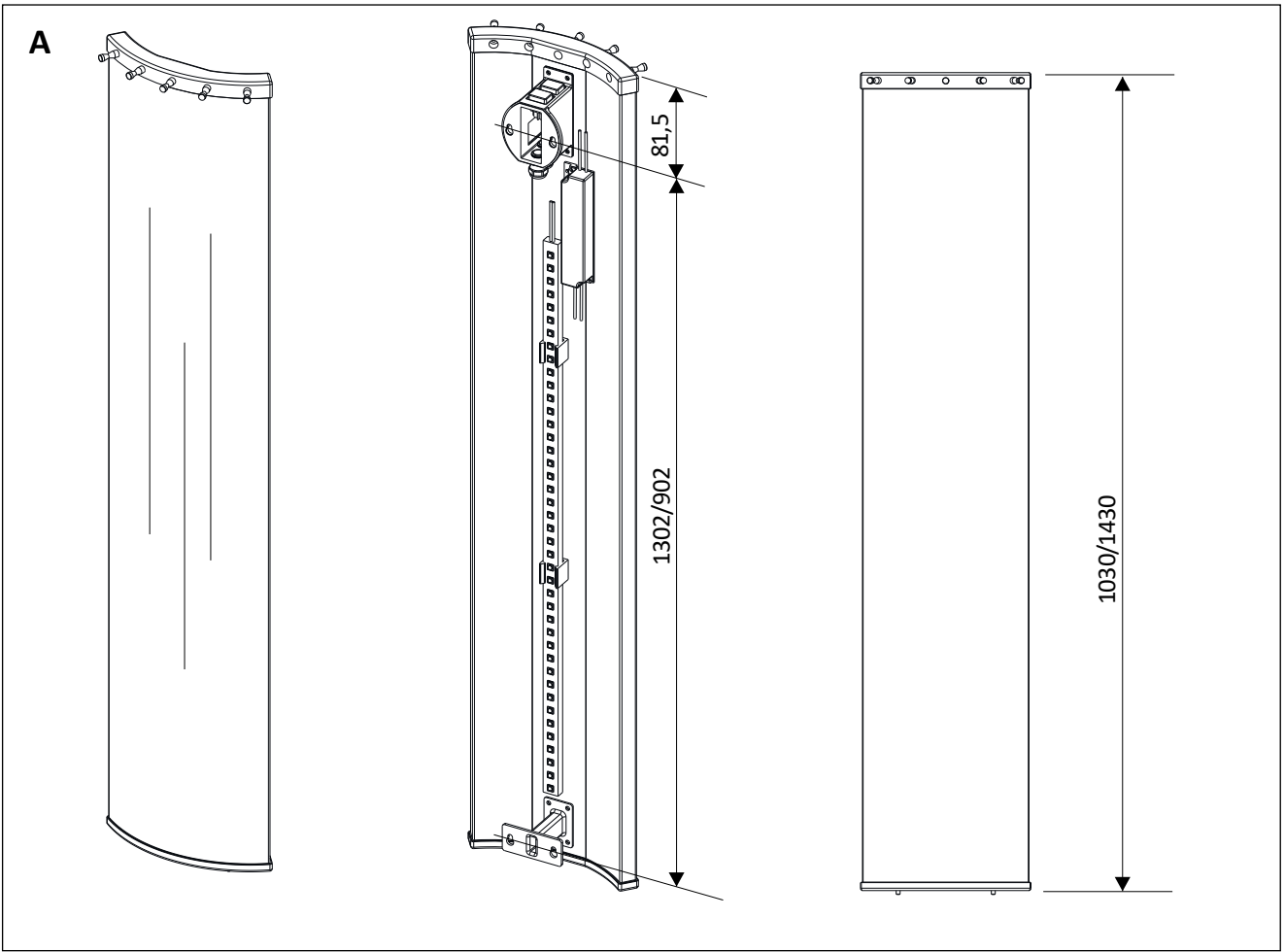

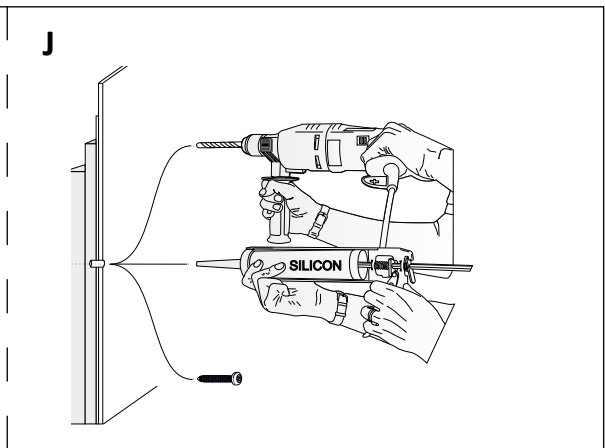
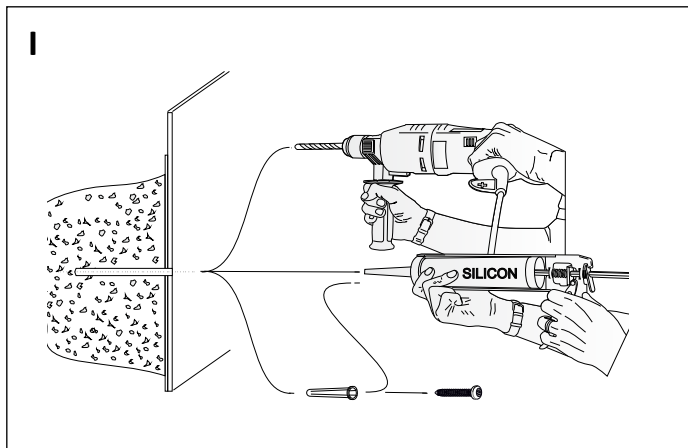
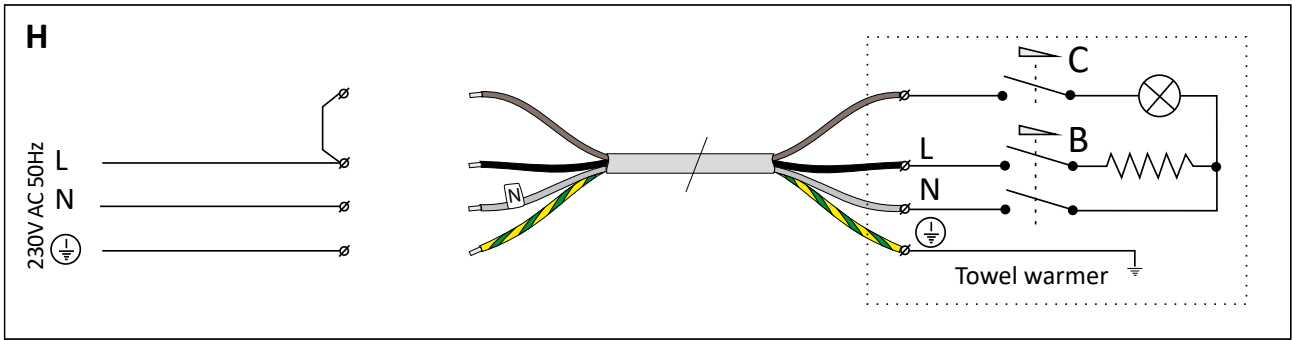
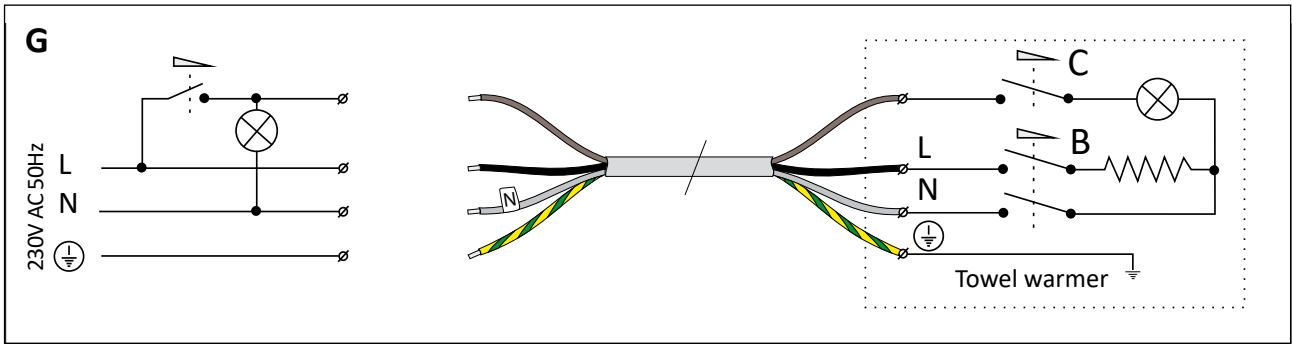

Viktigt!

Läs noga igenom denna anvisning innan användning.

Handdukstorken är avsedd för fast installation 230V AC 50Hz och skall installeras av behörig elinstallatör.

Tekniska data: Se typskylt.

Enligt standarden EN 60335 skall följande beaktas:

Apparaten kan användas av barn från 8 år och uppåt och personer (inklusive barn) med nedsatt fysisk, sensorisk eller mental förmåga eller som har brist på erfarenhet och kunskap om de har fått handledning eller information om hur man använder apparaten på ett säkert sätt och förstår de risker som kan förekomma. Barn skall inte leka med apparaten.

Rengöring och underhåll skall inte utföras av barn utan handledning.

Varning!

- **Elarbeten skall utföras av behörig elinstallatör.**

Innan någon form av elarbete påbörjas ska spänningsförande ledningar brytas. Handdukstorken skall installeras enligt de nationella Einstallationsreglerna. Anordning för bortkoppling av handdukstorken måste ingå i det fasta ledningsnätet i enlighet med Einstallationsreglerna.

- Handdukstorken kan uppnå en temperatur av ca 60°C vilket kan upplevas obehagligt att vidröra.
- Handdukstorken är endast avsedd att torka textilier tvättade i vatten.
- Nätssladd med tillhörande stickpropp finns som tillbehör hos återförsäljare och tillverkare. Om nätssladden med tillhörande stickpropp skadas måste tillverkare eller motsvarande kvalificerad person byta sladden.

Montering av handdukstork

Denna handdukstork bär kapslingsklass IP44 och är därmed, vid fast montage och fast anslutning helt enligt denna anvisning, godkänd för våtrumsmontage i område 1 eller högre.

Observera att handdukstork som monteras i område som utsätts för vattenbesprutning, måste bära kapslingsklass IPX5 eller högre.

Följ alltid nationella/lokala regelverk och krav.

Torken har två väggfästen, där det övre fästet innehåller strömbrytare.

1. Mät upp var torken ska sitta (A-B), samt kontrollmät avståndet mellan torkens båda väggfästen.
2. Vid borrning, eventuell pluggning och fastsättning av skruvar, var noga med måtten då konsolernas nyckelhålsinfästning ska passa. Se fig I för borrning och tätning i betongvägg, eller fig J för board/träväg. Om torken ska monteras på gipsvägg är det alltid en fördel att skruva torken i väggens regler.
3. Skruva in medföljande skruvar i väggen tills 10 mm återstår mellan skruvskalle och vägg.
4. På övre väggfästets fot är en vägg tätning monterad, detta förhindrar fukt att tränga in till väggfästets eldetaljer.
5. Tryck fast låsningsplåten på det nedre väggfästet (D).
6. Håll fast låsningsplåten på det nedre väggfästet, sätt torken på plats, märk upp och borra hål i väggen för hålet 1 i låsningsplåten (D).
7. Dra åt samtliga skruvar. *OBS glöm ej att säkra torkens fastsättning genom att skruva in säkringsskruven i hål D1.*

Elektrisk Installation

Varning! Modell med sladdställ och avlägsnad stickpropp samt modell med 4-ledad anslutningskabel får endast anslutas av behörig elinstallatör. Modell med sladdställ och stickpropp för jordat eluttag får anslutas av lekman (F).

Inkoppling av handdukstork utan ljuslist:

När sladdställ anslutits (i vägguttag eller i väggdosa) aktiveras torken genom att dess inbyggda brytare E1 sätts i position 1.

Inkoppling av handdukstork med ljuslist:

Modell med ljuslist och 4-ledad anslutningskabel kan kopplas så att ljuslisten aktiveras av rummets befintliga belysning eller enbart av torkens inbyggda brytare E2.

Anslutningskabelns fyra ledare är färgade enligt figur G och H.

Elschema i fig G visar hur ljuslisten kan styras av rummets befintliga belysning. Kopplingen förutsätter att torkens brytare E2 är satt i position 1 för att ljuslisten ska kunna aktiveras.

Elschema i fig H visar hur ljuslisten enbart kan aktiveras med torkens brytare E2.

Torkfunktionen aktiveras alltid genom att brytare E1 sätts i position 1.

Handhavandeinstruktion

OBS! Innan torken används ska den vara monterad och installerad på ett fackmannamässigt sätt.

Handdukstorken finns i två olika utföranden, med och utan ljuslist.

Beroende på vilket utförande som installerats skiljer sig handhavandet åt.

- Torkfunktionen aktiveras genom att brytaren E1 sätts i position 1. Torken når maximal temperatur efter ca 30 minuter.
- För att aktivera ljuslisten sätts brytare E2 i position 1.
- För att aktivera ljuslisten när den styrs från rummets befintliga belysning, måste brytare E2 vara i position 1.

Rengöring

Rengör handdukstorken med fuktad trasa och diskmedel. Lösningemedel får ej användas.

Tekniska uppgifter

Spänning	230V 50Hz
Effekt	se typskylt
Kapslingsklass	IP44 ▲
Jordad	⊕
Isolationsklass	I
Certifikat	

Important!

Read these instructions carefully before use.

The towel warmer is designed for fixed installation 230V AC 50Hz and must be installed by a qualified electrician. Technical data: See type plate.

According to the standard EN 60335, the following shall be considered:

This appliance can be used by children aged 8 years and above and people with reduced physical, sensory or mental capabilities or lack of experience and knowledge if they have been given supervision or instruction concerning safe use of the appliance and understand the hazards involved. Children shall not play with the appliance. Cleaning and user maintenance shall not be performed by children without supervision.

Warning!

- **Electrical work must be carried out by a qualified electrician.**
Before any form of electrical work begins, live cables must be disconnected.
The towel warmer must be installed as specified in the national electrical installation rules.
A device for disconnecting the towel warmer must be included in the mains supply network as specified in the national electrical installation rules.
- Towel warmers reach a temperature of about 60°C, which may feel hot to the touch.
- The towel warmer is only to be used for drying fabrics washed in water.
- Power cord with plug is available as a spare part from dealers and the manufacturer. If the mains cable with plug is damaged, the manufacturer or another qualified person must replace the cable.

Installation of towel warmer

This heated towel rail has protection class IP44 and is therefore approved for wet room installation in area 1 or higher, in the case of fixed installation and an electrical connection created in accordance with these instructions.

Please note that heated towel rails installed in areas exposed to water spray must have protection class IPX5 or higher.

You should always comply with national/local regulations and requirements.

The towel warmer has two wall brackets where the upper bracket contains a power switch.

1. Measure where the towel warmer should be placed, (A-B), and check the distance between the two wall brackets.
2. When drilling, possibly plugging and fastening screws, be careful with the measurements as the brackets' keyhole attachment must fit. See fig I for drilling and sealing in concrete walls, or fig J for board/wooden wall. If the towel warmer should be mounted on drywall, it's always best to connect it to the studs of the wall.
3. Fasten supplied screws into the wall until 10 mm remains between the screw head and the wall.
4. A wall seal is mounted on the foot of the upper wall bracket, which prevents moisture from penetrating into the wall bracket's electrical components.
5. Press the locking plate on the lower wall bracket (D).
6. Hold the locking plate on the lower wall bracket, put the towel warmer in place, mark and drill holes in the wall of hole 1 in the locking plate (D).
7. Tighten all screws. *CAUTION Do not forget to secure the fixing of the towel warmer by screw the lock screw into hole D1.*

Electrical Installation

Warning! Model with cord and removed plug, as well as the model with 4-wire connection cable must be connected by a qualified electrician. Model with cord and plug for grounded electrical outlets can be connected by the layman (F).

Connection of towel warmer without light strip:

When the cord is connected (in wall outlet or wall socket), the towel warmer is activated by setting the built-in switch E1 in position 1.

Connection of towel warmer with light strip:

Towel warmer with light strip and 4-wire connection cable can be connected so that the light strip is activated by the room's existing lighting, or only by the built-in switch E2.

The four wire of the connecting cable are colored according to fig G and H.

Wiring diagram in fig G shows how the light strip can be controlled by the room's existing lighting. The connection requires that the units switch E2 is set to position 1 to enable the light strip.

Wiring diagram in fig H shows how the light strip can be activated with the units switch E2.

The drying function is always activated by setting switch E1 to position 1.

Operation Instruction

NOTE! Before using the towel warmer, it must be installed in a professional manner.

The towel warmer is available in two different designs, with and without light strip.



Depending on which option is selected, the operation is different.

- The drying function is activated by setting switch E1 to position 1. The towel warmer reaches the maximum temperature after about 30 minutes.
- To activate the light strip, set switch E2 to position 1.
- To enable the light strip when it's controlled from the room's existing lighting, switch E2 must be in position 1.

Cleaning

Clean the towel warmer with a damp cloth and washing-up liquid. Do not use solvents.

Technical data

Voltage	230V 50Hz
Effect	see type plate
Protection class	IP44 
Grounded	
Insulation class	I
Certificate	

Viktig!

Les nøye gjennom disse instruksjonene før håndkletørken blir tatt i bruk.

Håndkletørken er egnet for fast installasjon 230V AC 50Hz og skal installeres av godkjent installatør.

Tekniska data: Se produktklassifiseringsetikett.

I følge standarden EN 60335 skal følgene bli tatt til etterretning:

Dette apparatet skal kun benyttes av personer fra 8 år og oppover. Personer med nedsatt fysisk eller mental helse skal kun benytte dette etter og ha fått opplæring sånn at apparatet blir benyttet på en sikker og forsvarlig måte samt blitt informert om farene ved bruk. Barn skal ikke leke med apparatet.

Rengjøring og vedlikehold skal ikke gjøres av barn uten oppsyn.

Advarsel! ⚠

- **Elektrisk installasjon skal utføres av en autorisert elinstallatør.**

De strømførende ledningene må brytes før elektrisk arbeid påbegynnes. Håndkletørkeren skal monteres i samsvar med nasjonale regler for installering av strøm. Anordning for frakobling av håndkletørkeren skal være inkludert i det faste ledningsnettets og i samsvar med de nasjonale reglene for installering av strøm.

- Håndkletørkeren oppnår en temperatur på ca. 60 °C som kan oppleves ubehagelig ved berøring.
- De er laget for og tørke tekstiler vasket i vann.
- Ledning med støpsel kan kjøpes der håndkletørkeren selges eller hos leverandør. Om ledningen med støpsel skades, må dette kun byttes av kvalifisert og godkjent installatør.

Montering av håndklettørker

Denne håndklettørkeren har kapslingsklasse IP44. Det betyr at den ved fast montering og tilkobling i samsvar med disse instruksjonene er godkjent for våtromsmontering i sone 1 eller høyere.

Merk at håndklettørker som monteres i en sone som utsettes for vannsprut, må ha kapslingsklasse IPX5 eller høyere.

Følg alltid nasjonale/lokale krav og regelverk.

Håndklettørkeren har to veggfester; det øvre festet inneholder en strømbryter.

1. Mål opp hvor håndklettørkeren skal plasseres (A–B) og kontrollmål avstanden mellom de to veggfestene.
2. Vær nøye med målene når du borer og fester eventuelle plugger og skruer, slik at nøkkelhullfestene på konsollene passer. Se fig. I for boring og tetting i betongvegg eller fig. J for baderomspanel/trevegg. Skal du montere håndklettørkeren på gipsvegg, er det alltid en fordel å feste skruene i stenderverket.
3. Skru de medfølgende skruene inn i veggen til det er 10 mm igjen mellom skruhodet og veggen.
4. På det øvre veggfestets fot er det montert en tetning som hindrer fukt i å trenge inn i de elektriske komponentene.
5. Trykk fast låseplaten på det nedre veggfestet (D).
6. Hold fast låseplaten på det nedre veggfestet, sett på plass håndklettørkeren, merk av og bor hull i veggen for hull 1 i låseplaten (D).
7. Stram alle skruene. *OBS! Sørg for at håndklettørkeren er forsvarlig montert ved å skru på plass låseskruen i hull D1.*

Elektrisk installasjon

Advarsel! Modell med ledning uten støpsel samt modell med 4-lederkabel skal alltid installeres av godkjent elektriker. Modell med ledning og støpsel for jordet stikkontakt kan installeres uten elektriker (F).

Tilkobling av håndklettørker uten lyslist:

Når ledningen er tilkoblet (i stikkontakt eller veggbok), aktiveres håndklettørkeren ved å sette den innebygde bryteren E1 i posisjon 1.

Tilkobling av håndklettørker med lyslist:

Modell med lyslist og 4-lederkabel kan kobles på en slik måte at lyslisten aktiveres av den eksisterende belysningen i rommet eller kun av håndklettørkerens innebygde bryter E2.

De fire lederne i kabelen er farget som vist i fig. G og H.

Koblings skjemaet i fig. G viser hvordan lyslisten kan styres av den eksisterende belysningen i rommet. Koblingen forutsetter at håndklettørkerens bryter E2 er satt i posisjon 1 for at lyslisten skal aktiveres.

Koblings skjemaet i fig. H viser hvordan lyslisten kun aktiveres via håndklettørkerens bryter E2.

Tørkefunksjonen aktiveres alltid ved å sette bryter E1 i posisjon 1.

Bruksanvisning

OBS! Før håndklettørkeren tas i bruk, må den være montert og installert på korrekt måte.

Håndklettørkeren fås i to forskjellige utførelser: med og uten lyslist.

Bruken avhenger av hvilken utførelse som er installert.

- Tørkefunksjonen aktiveres ved å sette bryter E1 i posisjon 1. Håndklettørkeren oppnår maksimal temperatur etter ca. 30 minutter.
- For å aktivere lyslisten må bryter E2 settes i posisjon 1.
- For å aktivere lyslisten når den styres av den eksisterende belysningen i rommet må bryter E2 være i posisjon 1.

Rengjøring

Rengjør håndklettørkeren med en fuktig klut og oppvaskmiddel. Løsemidler må ikke benyttes.

Tekniske data

Spenning	230V 50Hz
Effekt	se typeskilt
Kapslingsklasse	IP44 ▲
Jordet	⊕
Isolasjonsklasse	I
Sertifikat	

Vigtigt!

Læs denne vejledning grundigt igennem inden brug.

Håndklædetørreren er designet til fast montering, 230 VAC 50 Hz, og den skal monteres af en autoriseret el-installatør.

Tekniske data: Se typeskilt.

I henhold til standard EN 60335 skal følgende overholdes:

Apparatet må anvendes af personer fra 8 år og opefter samt af personer (inklusive børn) med nedsatte fysiske, sansemæssige eller mentale evner eller manglende erfaring og viden, hvis de har fået vejledning i eller oplysninger om, hvordan man anvender apparatet på en sikker måde, og forstår de risici, der kan medfølge. Børn må ikke lege med apparatet.

Rengøring og vedligeholdelse må ikke udføres af børn uden opsyn.

Advarsel!

- **Elektrisk installation skal udføres af en autoriseret el-installatør.**

Alle former for elektrisk arbejde må først påbegyndes, når strømførende ledninger er blevet frakoblet. Håndklædetørreren skal installeres i henhold til de nationale elektriske installationsforskrifter. Netledningen skal have en anordning til frakobling af håndklædetørreren i overensstemmelse med de nationale elinstallationsbestemmelser.

- Håndklædetørreren kan opnå en temperatur på ca. 60 °C, hvilket kan opleves som ubehageligt ved berøring.
- Håndklædetørreren er kun beregnet til tørring af tekstiler, der er vasket i vand.
- Ledningen med tilhørende stik kan fås som tilbehør hos forhandlere og producenter. Hvis ledningen med tilhørende stik bliver beskadiget, skal producenten eller en tilsvarende kvalificeret person udskifte ledningen.

Montering af håndklædetørrer

Denne håndklædetørrer har kapslingsklasse IP44 og er derfor – ved fastmontering og fast tilslutning udført fuldkommen i overensstemmelse med denne anvisning – godkendt til vådrumsmontering i område 1 eller højere.

Bemærk, at håndklædetørrere, der monteres i et område, der udsættes for vandsprøjt, skal have kapslingsklasse IPX5 eller højere.

Følg altid nationale/lokale regler og krav.

Håndklædetørreren har to vægbeslag, hvoraf det øverste beslag indeholder en kontakt.

1. Mål, hvor håndklædetørreren skal placeres (A-B), og kontrollér afstanden mellem håndklædetørrerens to vægbeslag.
2. Ved boring, eventuel fastgørelse med plugs eller montering af skruer skal du være meget opmærksom på målene, da konsollernes nøglehulsfastgørelse skal passe. Se fig. I for boring og tætning i betonvæg eller fig. J for plade/trævæg. Hvis håndklædetørreren skal monteres på en gipsvæg, er det altid en fordel at skruer håndklædetørreren ind i væggens strøjer.
3. Skru de medfølgende skruer i væggen, indtil der er 10 mm tilbage mellem skruetoppen og væggen.
4. På det øverste vægbeslags fod er der monteret en vægtætning, hvilket forhindrer fugt i at trænge ind til vægbeslagets elektriske dele.
5. Tryk låsepladen fast på det nederste vægbeslag (D).
6. Hold låsepladen fast på det nederste vægbeslag, sæt håndklædetørreren på plads, markér og bor huller i væggen til hul 1 i låsepladen (D).
7. Stram alle skruer, **OBS husk at sikre håndklædetørrerens fastgørelse ved at skruer sikringskruen i hul D1.**

Elektrisk installation

Advarsel! Modeller med ledning og afmonteret stik, samt modeller med 4-ledet tilslutningskabel skal tilsluttes af en aut. el-installatør. Modeller med ledning og stik til jordet stikkontakter kan tilsluttes af lægmand (F).

Tilslutning af håndklædetørrere uden lysliste:

Når ledningsholderen er tilsluttet (i vægstik eller vægdåse) aktiveres håndklædetørreren ved, at dens indbyggede kontakt E1 sættes i position 1.

Tilkobling af håndklædetørrere med lysliste:

Modeller med lysliste og 4-ledet tilslutningskabel kan tilkobles, så lyslisten aktiveres via rummets eksisterende belysning eller kun via håndklædetørrerens indbyggede kontakt E2.

Tilslutningskablets fire ledere er farvede iht. figur G og H.

Eldiagrammet i fig. G viser, hvordan lyslisten kan styres af rummets eksisterende belysning. Tilkoblingen forudsætter, at håndklædetørrerens kontakt E2 er indstillet på position 1, for at lyslisten kan aktiveres.

Eldiagrammet i fig. H viser, hvordan lyslisten kun kan aktiveres med håndklædetørrerens kontakt E2.

Tørrefunktionen aktiveres altid ved at sætte kontakt E1 i position 1.

Brugsanvisning

OBS! Før du bruger håndklædetørreren, skal den være monteret og installeret af en fagmand.

Håndklædetørrerene fås i to forskellige modeller, med og uden lysliste.

Afhængigt af, hvilken model der er installeret, er fremgangsmåden forskellig.

- Tørrefunktionen aktiveres ved at sætte kontakt E1 i position 1. Håndklædetørreren når den maksimale temperatur efter ca. 30 minutter.
- For at aktivere lyslisten sættes kontakt E2 i position 1.
- For at aktivere lyslisten, når den styres fra rummets eksisterende belysning, skal kontakt E2 være i position 1.

Rengøring

Rengør håndklædetørreren med en fugtig klud og rengøringsmiddel. Der må ikke anvendes opløsningsmidler.

Tekniske data

Spænding	230V 50Hz
Effekt	se typeskilt
Kapslingsklasse	IP44 ▲
Jordet	⊕
Isoleringsklasse	I
Certifikat	

Tärkeää!

Lue tämä käyttöohje huolellisesti ennen laitteen käyttöä.

Pyyhekuivain on suunniteltu kiinteää sähköasennusta varten 230V AC 50 Hz, ja sen saa asentaa vain valtuutettu sähköasentaja. Tekniset tiedot: katso tyyppikilpi.

Standardin EN 60335 mukaan on otettava huomioon seuraavat asiat:

Tämä laite ei ole tarkoitettu lasten tai muiden sellaisten henkilöiden käytettäväksi, joiden fyysiset, aistinvaraiset tai henkiset valmiudet tai kokemukset ja tiedon puute estävät heitä käyttämästä laitetta turvallisesti, ellei heidän turvallisuudestaan vastuullinen henkilö valvo tai ole opastanut heille laitteen käyttöä. Lapsia on valvottava, jotta he eivät leiki laitteella.

Varoitus!

- **Sähkötyöt on suoritettava valtuutetun sähköasentajan toimesta.**
Sähkövirta on katkaistava ennen sähkötöiden aloittamista. Pyyhekuivain on asennettava kansallisten sähköasennuksia koskevien määräysten mukaisesti. Kiinteässä sähköasennuksessa on oltava pyyhekuivaimen irtikytkentälaitte kansallisten sähköasennuksia koskevien määräysten mukaisesti.
- Pyyhekuivaimen pintalämpötila on noin 60 °C, ja siihen koskeminen saattaa tuntua epämiellyttävältä.
- Pyyhekuivain on suunniteltu vesipestävien tekstiilien kuivaamiseen.
- Jos pistotulppajohto vaurioituu, sen saa vaihtaa vain laitteen valmistaja tai valtuutettu sähköasentaja. Pistotulppajohto on saatavana lisätarvikkeena pyyhekuivaimen myyneen liikkeen kautta.

Pyyhekuivaimen asennus

Tämän pyyhekuivaimen koteloituokka on IP44, mikä tarkoittaa, että täysin tämän ohjeen mukaisessa kiinteässä asennuksessa laite on hyväksytty käytettäväksi kosteiden tilojen alueella 1 tai alueilla, joiden aluenumero on tätä suurempi.

Huomaa, että jos pyyhekuivain asennetaan vesisuihkulle alttiille alueelle, koteloituokan on oltava IPX5 tai korkeampi.

Noudata aina kansallisia/paikallisia säädöksiä ja vaatimuksia. Ne löytyvät sivulta www.tukes.fi.

Kuivaimessa on kaksi kiinteää seinäkiinnikettä. Ylempi kiinnike sisältää myös virtakytkimen.

1. Mittaa kuivaimen paikka seinälle, katso kuvat A ja B. Tarkista myös kuivaimen kiinnikkeiden välinen etäisyys.
2. Tarkista mitat ja tee merkinnät ja kiinnitystyö erittäin tarkasti, että poraukset, tulppaukset ja ruuvit osuvat tarkasti seinäkiinnikkeiden kiinnitysreikien kohdalle. Kuva I näyttää, miten asentaa betoniseinään, kuva J puulevy-/puuseinään. Kipsilevyrakenteisessa seinässä on suositeltavaa kiinnittää kuivain pystykoolaukseen.
3. Ruuvaa mukana tulleet ruuvit seinään. Älä kiristä ruuveja vielä loppuun saakka, jätä näkyviin noin 10 mm.
4. Yläseinäkiinnikkeen jalkaan on asennettu seinätiiviste, tämä estää kosteuden pääsyn seinäkiinnikkeen elektrooniikkaan.
5. Paina lukituslevy kiinni alempaan seinäkiinnikkeeseen, katso kuva D.
6. Pidä lukituslevy paikallaan alemmassa seinäkiinnikkeessä, nosta kuivain paikalleen, merkitse ja poraa reikä seinään lukituslevyn kiinniruuvausta varten.
7. Ruuvaa kaikki kiinnitysruuvit paikalleen. **HUOM! Älä unohda varmistaa kuivaimen kiinnitystä lukitusruuvilla reikään 1 kuvassa D.**

Sähköasennus

VAROITUS! Velvet mallit, josta pistotulppa irrotetaan ja malli, jossa on 4-napainen kytkentäkaapeli, vaativat kiinteän sähköasennuksen, jonka saa suorittaa vain pätevä sähköasentaja. Mallin, jossa on johtoteline ja pistoke maadoitettuun pistorasiassa, voi asentaa maallikko. Katso kuva F.

Kytkenä Velvet ilman valolistaa:

Kun Velvet kytketään verkkoon (pistorasiasta tai kiinteästä seinärasiasista) sähköjohdolla, kytketään kuivain päälle käyttökytkimestä E1, asento 1.

Kytkenä Velvet valolistalla:

Velvet malli valolistalla ja 4-napaisella kytkentäkaapelilla voidaan kytkeä siten, että valolista aktivoituu huoneen muun valaistuksen kytkimestä tai ainoastaan pyyhekuivaimen omasta valokytkimestä E2.

Kytkenäkaapelin neljä johdinta on värimerkitty kuvien G ja H mukaisesti.

Kytkenäkaavio kuvassa G on valolistan käyttämiseen huoneen olemassa olevalla valokytkimellä. Jotta valolista aktivoituu, on kuivaimen kytkin E2 oltava asennossa 1.

Kytkenäkaavio kuvassa H on valolistan käyttämiseen vain laitteen omalla kytkimellä asettamalla kytkin E2 asentoon 1. Kuivaustoiminto kytketään aina päälle asettamalla kytkin E1 asentoon 1.

Käyttöopastus

HUOM! Kuivain tulee olla tukevasti asennettu ja sähkötyöt asianmukaisesti tehty ennen kuin otat sen käyttöön.

Velvet-kuivaimia on saatavana joko valolistalla tai ilman sitä.

Käyttötapa riippuu valitusta mallista:

- Kuivaustoiminto aktivoidaan vain yhdellä tavalla, kääntämällä käyttökytkin E1 asentoon 1. Kuivain saavuttaa maksimilämmön noin 30 minuutissa.
- Valolistalla varustetun mallin valot kytketään päälle kytkimestä E2 asentoon 1.
- Jos valolista on kytketty rinnan huoneen valaistuksen kanssa, kytkin E2 on pidettävä asennossa 1.

Puhdistus

Puhdista pyyhekuivain kostealla liinalla ja astianpesuaineella. Älä käytä liuottimia.

Tekniset tiedot	
Jännite	230V 50Hz
Teho	Katso arvokilpi
Koteloituokka	IP44 ▲
Maadoitettava	⊕
Suojausluokka	I
Hyväksynät	